

# EBS - ESSEN-BAU-STEINE

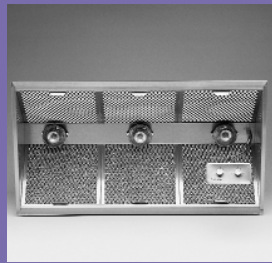

- Reflektorlampen mit Naturglasabdeckung
- Großer Wrasenstauraum durch schräggestellte Filter
- Leicht abnehmbare Metallfilter
- Nur in Edelstahl lieferbar
- Mit internem Lüfter nicht lieferbar
- Schwanenhalssteuerung
- Auf Wunsch mit externem Schaltelement lieferbar

## Zubehör:

- Zuluftmotor ZL 165 (siehe S. 67)
- Fensterkontaktschalter (siehe S. 67)
- \*Lüftermontagerohr LMR (siehe S. 68)

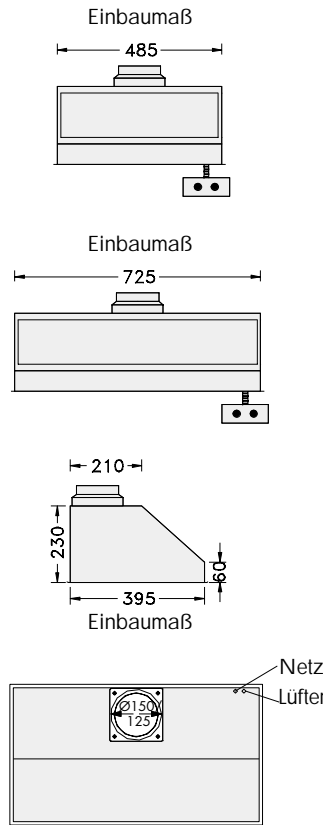

## Technische Daten

Netzanschluß: 230 V/50 Hz

**Lüfter:** (siehe Seite 70 - 73)

Extern: EXL 600, 185 W

Wand: WL 600, 185 W

Wand: WL 725, 185 W

Außenwand: AWL 650, 85 W

Außenwand: AWL 950, 150 W (nur bei Abluftleitungen über 3 m (EBS 50/75))

Dach: DL 725, 185 W

Rohr: RL 450, 95 W

Intern 600, 185 W (EBS 90/120)(Ab-/Uml.)

### Licht:

2 x 30 W, 230 V Reflektorlampe R 39 (50)

3 x 30 W, 230 V Reflektorlampe R 39 (75)

### Filter:

4 Metallfilter 239 x 239 mm (50)

6 Metallfilter 239 x 239 mm (75)

### Abluftleitung:

Ø 150/125 mm

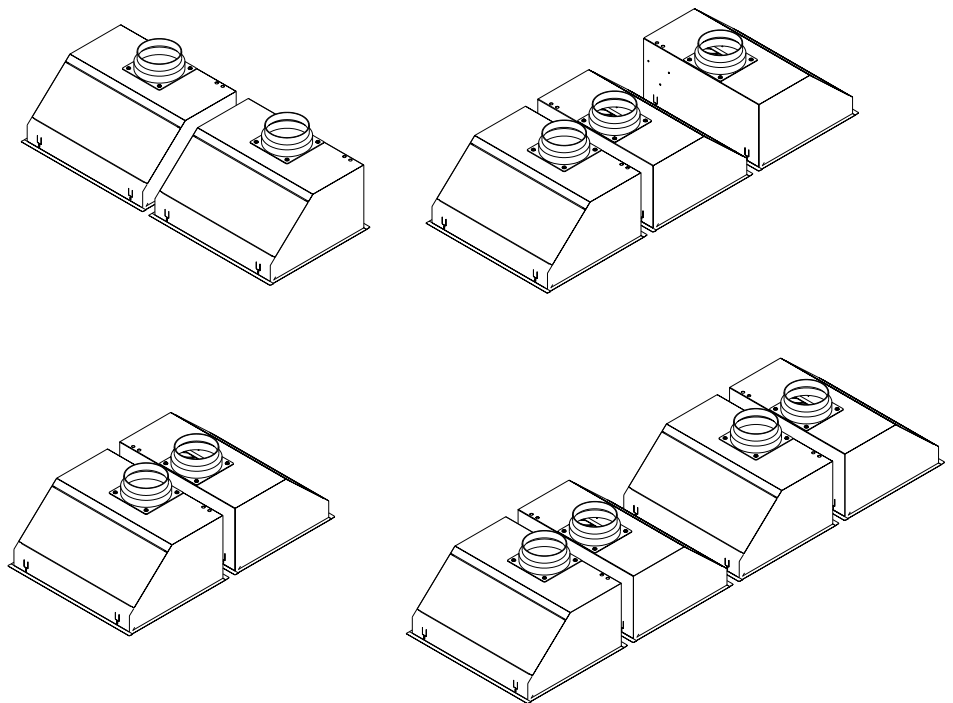

## EBS 50

	EDV-Nr.
EXL 600	E1010
WL 600	E1020
WL 725	E1025
AWL 650*	E1029
AWL 950*	E1030
DL 725	E1033
RL 450	E1005

### Mehrpreis

Abgang nach hinten

MP020



## EBS 75

	EDV-Nr.
EXL 600	E1110
WL 600	E1120
WL 725	E1125
AWL 650*	E1129
AWL 950*	E1130
DL 725	E1133
RL 450	E1105

### Mehrpreis

Abgang nach hinten

MP020

Fax-Abruf-Service: 09 41 / 6 95 34-0  
Internet: <http://www.homeier.com>

der Dunstabzugspezialist

Homeier

# EBS - ESSEN-BAU-STEINE

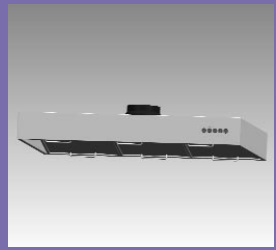

- Halogenbeleuchtung
- Großer Wrasenstauraum durch schräggestellte Filter
- Leicht abnehmbare Metallfilter
- Bedienungsfreundliche Schalter im Haubenkörper oder mit Schwannenhalssteuerung
- Auch mit externer Steuerung lieferbar
- Haube als Einbau- oder Unterbauhaube verwendbar
- Sonderbreiten auf Anfrage möglich
- Verbohrung bauseits
- Bei Einbau Verbohrung nur an der Front- und Rückseite möglich
- 5-Wippensteuerung nur bei Verwendung als Unterbauhaube möglich
- Mit internem Lüfter nicht lieferbar
- Pulverbeschichten möglich (s. S. 69)

## Zubehör:

- Zuluftmotor ZL 165 (siehe S. 67)
- Fensterkontaktschalter (siehe S. 67)
- \*Lüftermontagerohr LMR (siehe S. 68)

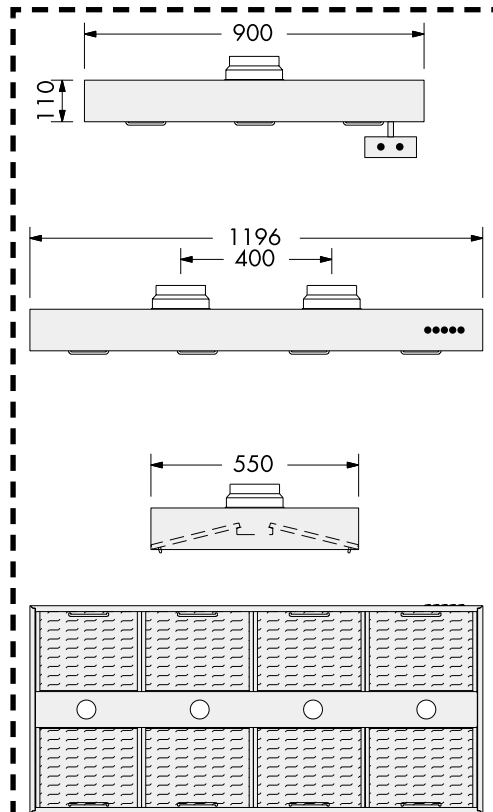

## EBS 90 x 55 (Unterbauhaube mit 5 Wippensteuerung)

	EDV-Nr.
EXL 600	E1210
WL 600	E1220
WL 725	E1225
AWL 650*	E1229
AWL 950*	E1230
DL 725	E1233



## EBS 120 x 55 (Unterbauhaube mit 5 Wippensteuerung)

	EDV-Nr.
EXL 600	E1310
WL 600	E1320
WL 725	E1325
AWL 650*	E1329
AWL 950*	E1330
DL 725	E1333

## Mehrpreis

SHS mit 2 Drehschalter	MP108
ESE mit 2 Drehschalter	MP109
ESE mit 5 Wippschalter	MP110

## Technische Daten

Netzanschluß: 230 V/50 Hz

Lüfter: (siehe Seite 70 - 73)

Extern: EXL 600, 185 W

Wand: WL 600, 185 W

Wand: WL 725, 185 W

Außenwand: AWL 650, 85 W

Außenwand: AWL 950, 150 W (nur bei Abluftleitungen über 3 m (EBS 50/75))

Dach: DL 725, 185 W

Rohr: RL 450, 95 W

## Licht:

3 x 20 W, 12 V Hal.-Reflekt. Ø 51 (90)

4 x 20 W, 12 V Hal.-Reflekt. Ø 51 (120)

## Filter:

2 Metallfilter 280 x 239 mm (90)

4 Metallfilter 296 x 239 mm

2 Metallfilter 280 x 239 mm (120)

6 Metallfilter 296 x 239 mm

## Abluftleitung:

Ø 150/125 mm (90)

2 x Ø 150/125 mm (120)

Externes Schaltelement mit 2 Drehschalter

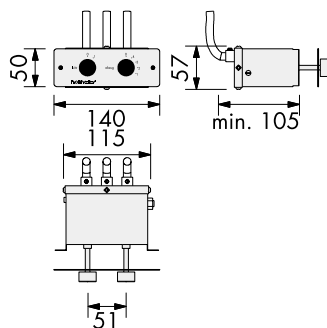

Externes Schaltelement mit 5 Wippschalter

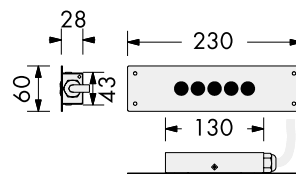

Schwannenhalssteuerung

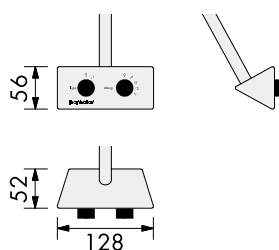

Fax-Abwurf-Service: 09 41 / 6 95 34-0  
Internet: <http://www.homeier.com>

der Dunstabzugspezialist

Homeier